

Experten für Ihre Systeme

Ex-Komponenten



- Qualität • Zuverlässigkeit • Termintreue
- Unser Wissen für Ihre Anwendung



Vorbehalt

Technische Änderungen behalten wir uns vor. Änderungen, Irrtümer und Druckfehler begründen keinen Anspruch auf Schadenersatz. Für Sicherheitskomponenten und Systeme sind die einschlägigen Normen, sowie die entsprechenden Bedienungs- und Montageanleitungen zu beachten.

QX-02... Übersicht

Übersicht Befehlsmeldegeräte

Erfahrung ist Zukunft



Befehlsmeldegeräte



Schaltmodul:

Kennzeichnung:

⊕ II 2G Ex de IIC Gb

⊕ II 2D Ex tD A21 IP66

ATEX, IECEx, GOST TC-RU

Zone 1 / 2 / 21 / 22

T_a -55..+60°C

Elektrische Daten:

U 250 V 250 V 110 V 24 V

GK AC12 AC15 DC13 DC13

I 16 A 10A 0.5A 1A

T_a ≤ 40°C ≤ 60°C ≤ 60°C ≤ 60°C

Schaltspiele ≥ 100.000

Montage: TS35, Bodenmontage,

Deckelmontage

Leuchtmelder:

Kennzeichnung:

⊕ II 2G Ex de IIC Gb

⊕ II 2D Ex tD A21 IP66

ATEX, IECEx, GOST TC-RU

Zone 1 / 2 / 21 / 22

T_a -55..+60°C, P_{max} ≤ 1W

Elektrische Daten:

U: 20-250V AC/DC,

Optional: 12-28V DC

Optional: 250-400V AC

Montage: TS35, Bodenmontage,

Deckelmontage

Leuchtdrucktaster:

Kennzeichnung:

⊕ II 2G Ex de IIC Gb

⊕ II 2D Ex tD A21 IP66

ATEX, IECEx, GOST TC-RU

Zone 1 / 2 / 21 / 22

T_a -55..+60°C, P_{max} ≤ 1W

U 250 V 24 V

GK AC15 DC13

I 6A 1A

Elektrische Daten:

U: 20-250V AC/DC

Montage: TS35, Bodenmontage,

Deckelmontage

QX-0201-P1+2...

Ex Drucktaster / Doppel-Drucktaster



Befehlsmeldegeräte



- Hohes Schaltvermögen
- Internationale Zulassungen
- Vielfalt an Einlegesymbolen und Farben
- Robuster Aufbau

Beschreibung

Drucktaster / Doppeldrucktaster zum Aufbau von Befehlsmeldegeräten oder Vor-Ort Steuerstellen.

Robuster und zuverlässiger Aufbau mit Silberkontakten bis 2,5mm² bei einem Spannungsbereich bis 250V.

Zur Kennzeichnung der Funktion stehen Einlegesymbole in verschiedenen Farben zur Verfügung.

Der Doppeldrucktaster ermöglicht 2 Funktionen auf engstem Raum.



Mögliche Einsatzgebiete

- Befehlsmeldegeräte
- Vor-Ort Steuerstellen

Technische Daten

Zonen:	1 / 2 / 21 / 22
Nennspannung max.:	250VAC / 110VDC
Schaltleistung 250VAC:	AC12: 16A bei ≤40°C AC15: 10A bei ≤60°C
Schaltleistung 110VDC:	DC12: 0,5A bei ≤60°C
Schaltleistung 24VDC:	DC13: 1A bei ≤60°C
Klemmen:	2x 2,5mm ² , Silber
Schutzart:	IP 66
Temperaturbereich:	-55..+60°C
Abmessung (mm):	siehe Zeichnung
Lebensdauer Taster:	1.000.000 Zyklen
Montagevarianten:	Boden – DIN-Schiene Deckelmontage
Deckelmontage:	Materialstärke 1-6mm

Zulassungen

ATEX, IECEx, GOST TC-RU

Kennzeichnungen

⊕ II 2G Ex de IIC Gb / ⊕ II 2D Ex tD A21 IP66

QX-0201-P1+2...

Ex Drucktaster / Doppel-Drucktaster

Befehlsmeldegeräte



Bestellnummern:

P1 = Einzel-Drucktaster / P2 = Doppel-Drucktaster

Schienen- montage		QX-0201-P_ 60
		QX-0201-P_ 61
		QX-0201-P_ 62
Deckel- montage		QX-0201-P_ 70
		QX-0201-P_ 71
		QX-0201-P_ 72

Folgende Einlegesymbole und Farben sind für Drucktaster verfügbar. Bitte vermerken Sie den Code auf Ihrer Bestellung.

Code	Farbe Schild	Beschriftung	Farbe Beschriftung
01	grün		
02	grün	I	weiß
03	grün	ON	weiß
04	grün	START	weiß
21	rot		
22	rot	O	weiß
23	rot	OFF	weiß
24	rot	STOP	weiß
41	weiß		
42	weiß	II	schwarz
43	weiß	↑	schwarz
44	weiß	START	schwarz
45	weiß	STOP	schwarz
46	weiß	FW	schwarz
47	weiß	BW	schwarz
48	weiß	STOP	rot
49	weiß	↑↑	schwarz
61	gelb		
62	gelb	II	weiß
81	schwarz		
82	blau		

Maßzeichnung

Drucktaster QX-0201-P1...

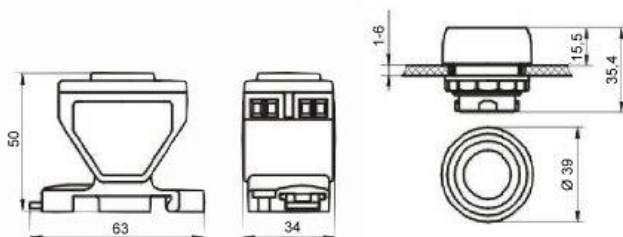

Doppel-Drucktaster QX-0201-P2...

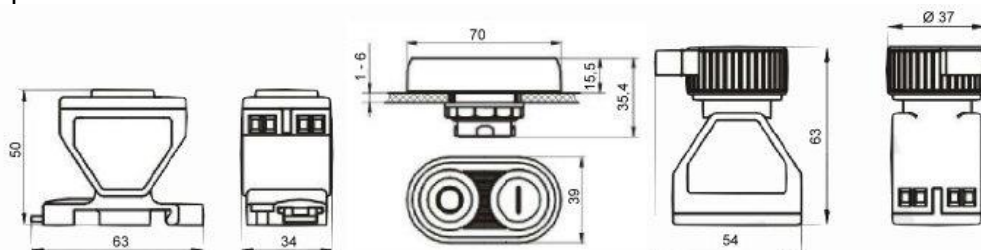

QX-0201-P3...

Ex Not-Aus Taster

Befehlsmeldegeräte



- Hohes Schaltvermögen
- Internationale Zulassungen
- Entriegelung über Zug
- Robuster Aufbau

Beschreibung

Not-Aus Taster zum Aufbau von Befehlsmeldegeräten oder Vor-Ort Steuerstellen. Robuster und zuverlässiger Aufbau mit Silberkontakten bis 2,5mm² bei einem Spannungsbe- reich bis 250V.

Beliebig mit anderen Einsätzen kombinierbar. Mit gelb unterlegtem Farbring zur Verdeut- lichung der Not-Aus Funktion.

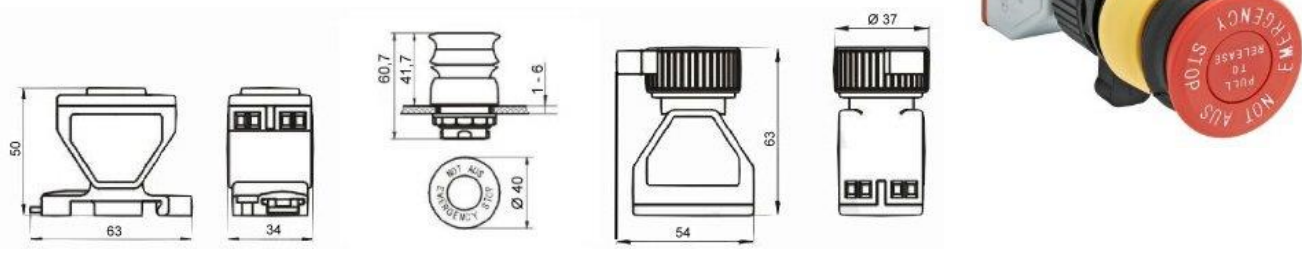

Mögliche Einsatzgebiete

- Befehlsmeldegeräte
- Vor-Ort Steuerstellen

Technische Daten

Zonen: 1 / 2 / 21 / 22
 Nennspannung max.: 250VAC / 110VDC
 Schaltleistung 250VAC: AC12: 16A bei ≤40°C
 AC15: 10A bei ≤60°C
 Schaltleistung 110VDC: DC12: 0,5A bei ≤60°C
 Schaltleistung 24VDC: DC13: 1A bei ≤60°C
 Klemmen: 2x 2,5mm², Silber
 Schutzart: IP 66
 Temperaturbereich: -55..+60°C
 Abmessung (mm): siehe Zeichnung
 Lebensdauer Taster: 1.000.000 Zyklen
 Montagevarianten: Boden – DIN-Schiene
 Deckelmontage
 Deckelmontage: Materialstärke 1-6mm

Zulassungen

ATEX, IECEx, GOST TC-RU

Kennzeichnungen

Ex II 2G Ex de IIC Gb / Ex II 2D Ex tD A21 IP66

Bestellnummern:

Schiene- montage		QX-0201-P3 60
		QX-0201-P3 61
		QX-0201-P3 62
Deckel- montage		QX-0201-P3 70
		QX-0201-P3 71
		QX-0201-P3 72

QX-0201-P4...

Ex Pilz Drucktaster schwarz



Befehlsmeldegeräte



- Hohes Schaltvermögen
- Vielfalt an Einlegesymbolen und Farben
- Internationale Zulassungen
- Robuster Aufbau

Beschreibung

Pilz Drucktaster Taster zum Aufbau von Befehlsmeldegeräten oder Vor-Ort Steuerstellen.

Robuster und zuverlässiger Aufbau mit Silberkontakten bis 2,5mm² bei einem Spannungsbereich bis 250V.

Zur Kennzeichnung der Funktion stehen Einlegesymbole in verschiedenen Farben zur Verfügung.

Beliebig mit anderen Einsätzen kombinierbar.

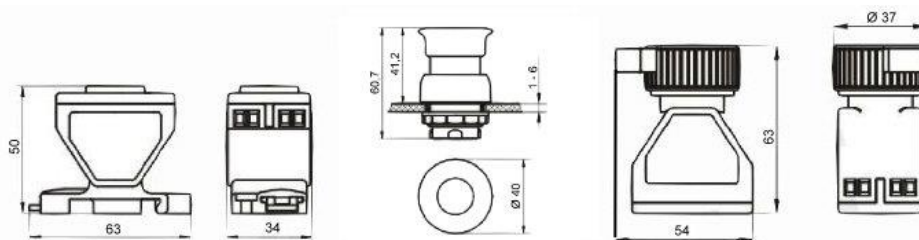

Mögliche Einsatzgebiete

- Befehlsmeldegeräte
- Vor-Ort Steuerstellen

Technische Daten

Zonen:	1 / 2 / 21 / 22
Nennspannung max.:	250VAC / 110VDC
Schaltleistung 250VAC:	AC12: 16A bei ≤40°C AC15: 10A bei ≤60°C
Schaltleistung 110VDC:	DC12: 0,5A bei ≤60°C
Schaltleistung 24VDC:	DC13: 1A bei ≤60°C
Klemmen:	2x 2,5mm ² , Silber
Schutzart:	IP 66
Temperaturbereich:	-55..+60°C
Abmessung (mm):	siehe Zeichnung
Lebensdauer Taster:	1.000.000 Zyklen
Montagevarianten:	Boden – DIN-Schiene Deckelmontage
Deckelmontage:	Materialstärke 1-6mm

Zulassungen

ATEX, IECEx, GOST TC-RU

Kennzeichnungen

Ⓔ II 2G Ex de IIC Gb / Ⓔ II 2D Ex tD A21 IP66

Bestellnummern:

Schienenmontage		QX-0201-P4 60
		QX-0201-P4 61
		QX-0201-P4 62
Deckelmontage		QX-0201-P4 70
		QX-0201-P4 71
		QX-0201-P4 72

QX-0201-K/S...

Ex Stellungswähler 2-polig



Befehlsmeldegeräte



- Hohes Schaltvermögen
- Internationale Zulassungen
- Kleine und große Vorsätze verfügbar
- Robuster Aufbau

Beschreibung

Stellungswähler zum Aufbau von Befehlsmeldegeräten oder Vor-Ort Steuerstellen. Robuster und zuverlässiger Aufbau mit Silberkontakten bis 2,5mm² bei einem Spannungsbereich bis 250V. Beliebig mit anderen Einsätzen kombinierbar.

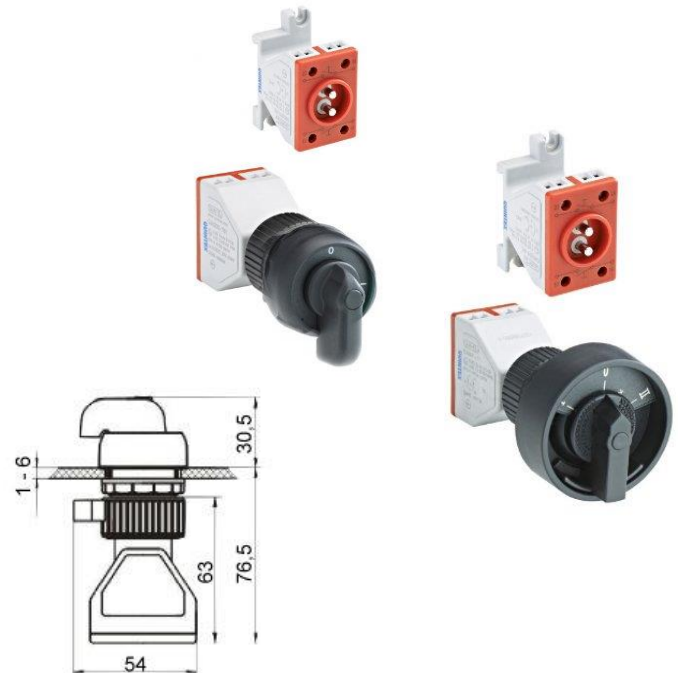
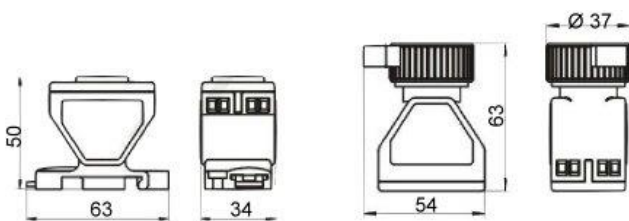

Mögliche Einsatzgebiete

- Befehlsmeldegeräte
- Vor-Ort Steuerstellen

Technische Daten

Zonen:	1 / 2 / 21 / 22
Nennspannung max.:	250VAC / 110VDC
Schaltleistung 250VAC:	AC12: 16A bei ≤40°C AC15: 10A bei ≤60°C
Schaltleistung 110VDC:	DC12: 0,5A bei ≤60°C
Schaltleistung 24VDC:	DC13: 1A bei ≤60°C
Klemmen:	2x 2,5mm ² , Silber
Schutzart:	IP 66
Temperaturbereich:	-55..+60°C
Abmessung (mm):	siehe Zeichnung
Lebensdauer Taster:	1.000.000 Zyklen
Montagevarianten:	Boden – DIN-Schiene Deckelmontage
Deckelmontage:	Materialstärke 1-6mm

Zulassungen

ATEX, IECEx, GOST TC-RU

Kennzeichnungen

⊕ II 2G Ex de IIC Gb / ⊕ II 2D Ex tD A21 IP66

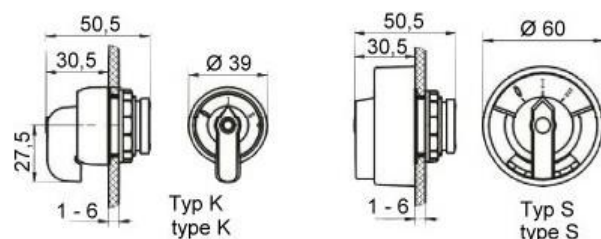

Maßzeichnung Schaltvorsätze





Bestellnummern

Bitte entnehmen Sie die Bestellnummern folgender Übersicht:

Kontaktschema		Ø 39 mm	Ø 60 mm		
					
0 I II			K4 6 003	S4 6 003	Schiene
			K4 7 003	S4 7 003	Deckel
I 0 II			K4 6 204	S4 6 204	Schiene
			K4 7 204	S4 7 204	Deckel
I 0 II			K5 6 204	S5 6 204	Schiene
			K5 7 204	S5 7 204	Deckel
0 I II			K5 6 003	S5 6 003	Schiene
			K5 7 003	S5 7 003	Deckel
0 I			K6 6 201	S6 6 201	Schiene
			K6 7 201	S6 7 201	Deckel
I II			K6 6 002	S6 6 002	Schiene
			K6 7 002	S6 7 002	Deckel
0 • I			K8 6 005	S8 6 005	Schiene
			K8 7 005	S8 7 005	Deckel
				S8 x 005 9	abschliessbar

Die Beschriftung des Drehknopfes können untereinander getauscht werden. Hierzu die beiden Endziffern des betreffenden Bildes verwenden.

Bsp.: statt = **0 • I** bei S8 60 05 soll
I 0 II verwendet werden:
 angepasste Bestellnummer: S8 60 04

QX-0201-P/S..5...

Ex Steuer-Schalter-Einsatz 4-polig

Befehlsmeldegeräte



- Hohes Schaltvermögen
- Internationale Zulassungen
- Kleine und große Vorsätze verfügbar
- Robuster Aufbau

Beschreibung

4-Poliger Steuer-Schalter-Einsatz zum Aufbau von Befehlsmeldegeräten oder Vor-Ort Steuerstellen.

Robuster und zuverlässiger Aufbau mit Silberkontakten bis 2,5mm² bei einem Spannungsbereich bis 250V.

Beliebig mit anderen Einsätzen kombinierbar.

Dieser Einsatz kann sowohl mit Drucktaster-Elementen, als auch als Steuerschalter mit verschiedenen Schaltschemata eingesetzt werden



Mögliche Einsatzgebiete

- Befehlsmeldegeräte
- Vor-Ort Steuerstellen

Technische Daten

Zonen:	1 / 2 / 21 / 22
Nennspannung max.:	250VAC / 110VDC
Schaltleistung 250VAC:	AC12: 16A bei ≤40°C AC15: 10A bei ≤60°C
Schaltleistung 110VDC:	DC12: 0,5A bei ≤60°C
Schaltleistung 24VDC:	DC13: 1A bei ≤60°C
Klemmen:	2x 2,5mm ² , Silber
Schutzart:	IP 66
Temperaturbereich:	-55..+60°C
Abmessung (mm):	siehe Zeichnung
Lebensdauer Taster:	1.000.000 Zyklen
Montagevarianten:	Boden – DIN-Schiene Deckelmontage
Deckelmontage:	Materialstärke 1-6mm

Zulassungen

ATEX, IECEx, GOST TC-RU

Kennzeichnungen

Ex II 2G Ex de IIC Gb / Ex II 2D Ex tD A21 IP66

Maßzeichnung

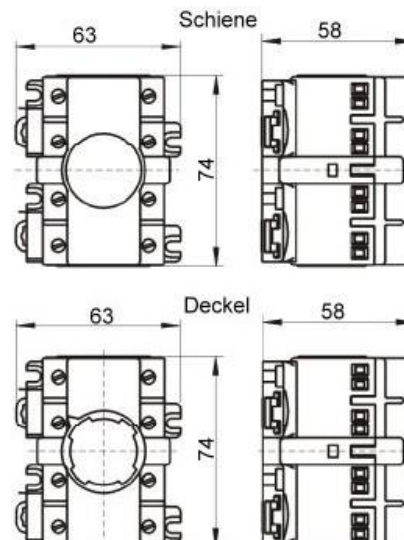

QX-0201-P/S..5...

Ex Steuer-Schalter-Einsatz 4-polig

Erfahrung ist Zukunft



Befehlsmeldegeräte



Bestellnummern

		Schaltschema						Bestellnummer QX-201-
								□ □ 50 □ □
								□ □ 51 □ □
								□ □ 52 □ □
								□ □ 53 □ □
								□ □ 54 □ □
		6 — Schienenmontage 7 — Deckelmontage Code siehe Drucktaster Seite 2						
Code →	P1	P2	P3	P4	Y0	Y1		
Betätiger	<p>Drucktaster</p>	<p>Doppel-Drucktaster</p>	<p>Not-Aus</p>	<p>Schwarzer Pilztaster</p>	<p>Roter Pilztaster mit Schlüssel</p>	<p>Schlüssel-Schalter</p>		

		Markierung	Schaltschema	Bestellnummer QX-0201-
		I II		S6 □ 50 02
		0 I		S6 □ 52 01
		0 I		S6 □ 54 01
		I 0 II		S4 □ 52 04
		I 0 II		S5 □ 52 04
		I 0 II		S8 □ 52 04
		0 I II		S4 □ 50 03
		0 I II		S5 □ 50 03
		0 • I		S8 □ 50 05
		6 — Schienenmontage 7 — Deckelmontage		

Die Beschriftung des Drehknopfes können untereinander getauscht werden. Hierzu die beiden Endziffern des betreffenden Bildes verwenden.

Bsp.: statt = **0 • I** bei S8 6 50 05 soll
I 0 II verwendet werden:
 angepasste Bestellnummer: S8 6 50 04

QX-0201-Y0...

Ex Not-Aus / Pilztaster mit Schlüssel, rot

Befehlsmeldegeräte



- Hohes Schaltvermögen
- Als Schalter und Taster nutzbar
- Internationale Zulassungen
- Robuster Aufbau

Beschreibung

Not-Aus / Pilz-Taster mit Schlüssel zum Aufbau von Befehlsmeldegeräten oder Vor-Ort Steuerstellen.

Robuster und zuverlässiger Aufbau mit Silberkontakten bis 2,5mm² bei einem Spannungsbe- reich bis 250V.

Beliebig mit anderen Einsätzen kombinierbar.

Der Schlüssel kann in beiden Stellungen abgezogen werden.

Als Not-Aus Funktion nur mit Schlüssel entriegelbar.

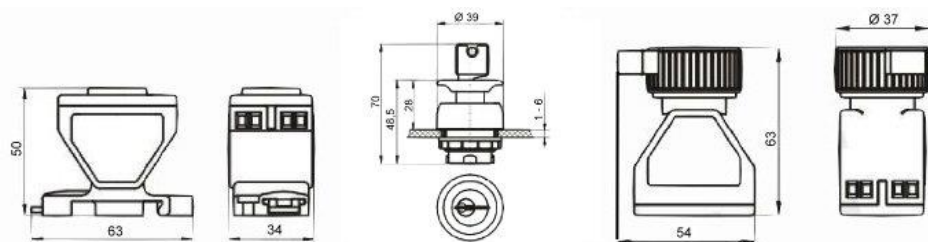

Mögliche Einsatzgebiete

- Befehlsmeldegeräte
- Vor-Ort Steuerstellen

Technische Daten

Zonen:	1 / 2 / 21 / 22
Nennspannung max.:	250VAC / 110VDC
Schaltleistung 250VAC:	AC12: 16A bei ≤40°C AC15: 10A bei ≤60°C
Schaltleistung 110VDC:	DC12: 0,5A bei ≤60°C
Schaltleistung 24VDC:	DC13: 1A bei ≤60°C
Klemmen:	2x 2,5mm ² , Silber
Schutzart:	IP 66
Temperaturbereich:	-55..+60°C
Abmessung (mm):	siehe Zeichnung
Lebensdauer Taster:	1.000.000 Zyklen
Montagevarianten:	Boden – DIN-Schiene Deckelmontage
Deckelmontage:	Materialstärke 1-6mm

Zulassungen

ATEX, IECEx, GOST TC-RU

Kennzeichnungen

Ex II 2G Ex de IIC Gb / Ex II 2D Ex tD A21 IP66

Bestellnummern:

Schiene- montage		QX-0201-Y0 60
		QX-0201-Y0 61
		QX-0201-Y0 62
Deckel- montage		QX-0201-Y0 70
		QX-0201-Y0 71
		QX-0201-Y0 72

QX-0201-Y1...

Ex Schlüsselschalter



Befehlsmeldegeräte



- Hohes Schaltvermögen
- Als Schalter und Taster nutzbar
- Internationale Zulassungen
- Robuster Aufbau

Beschreibung

Schlüsselschalter zum Aufbau von Befehlsmeldegeräten oder Vor-Ort Steuerstellen. Robuster und zuverlässiger Aufbau mit Silberkontakten bis 2,5mm² bei einem Spannungsbereich bis 250V. Beliebig mit anderen Einsätzen kombinierbar. Der Schlüssel kann in beiden Stellungen abgezogen werden.

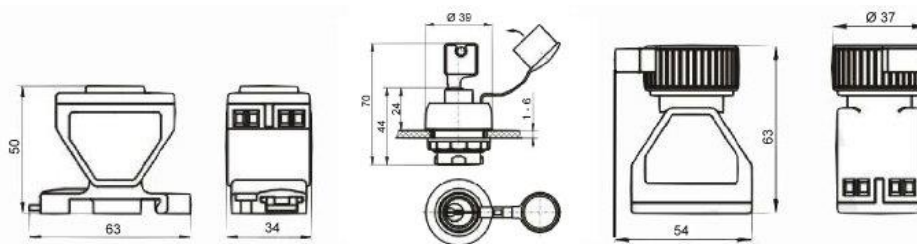

Mögliche Einsatzgebiete

- Befehlsmeldegeräte
- Vor-Ort Steuerstellen

Technische Daten

Zonen:	1 / 2 / 21 / 22
Nennspannung max.:	250VAC / 110VDC
Schaltleistung 250VAC:	AC12: 16A bei ≤40°C AC15: 10A bei ≤60°C
Schaltleistung 110VDC:	DC12: 0,5A bei ≤60°C
Schaltleistung 24VDC:	DC13: 1A bei ≤60°C
Klemmen:	2x 2,5mm ² , Silber
Schutzart:	IP 66
Temperaturbereich:	-55..+60°C
Abmessung (mm):	siehe Zeichnung
Lebensdauer Taster:	1.000.000 Zyklen
Montagevarianten:	Boden – DIN-Schiene Deckelmontage
Deckelmontage:	Materialstärke 1-6mm

Zulassungen

ATEX, IECEx, GOST TC-RU

Kennzeichnungen

Ⓔ II 2G Ex de IIC Gb / Ⓔ II 2D Ex tD A21 IP66

Bestellnummern:

Schienenmontage		QX-0201-Y1 60
		QX-0201-Y1 61
		QX-0201-Y1 62
Deckelmontage		QX-0201-Y1 70
		QX-0201-Y1 71
		QX-0201-Y1 72



- Hohe Leuchtkraft
- Internationale Zulassungen
- Weiter Eingangsspannungsbereich
- Robuster Aufbau

Beschreibung

Leuchtmeldermodul zum Aufbau von Befehlsmeldegeräten oder Vor-Ort Steuerstellen. Leuchtmelder mit hoher Leuchtkraft, sind auch am Tage gut zu erkennen. Geringe Stromaufnahme durch moderne LED Technik. Vielfalt an Farben verfügbar.

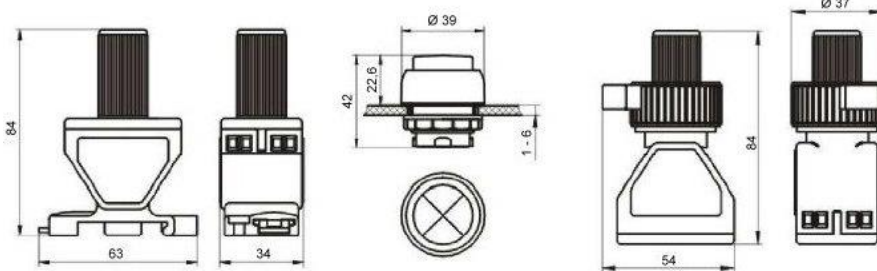

Mögliche Einsatzgebiete

- Befehlsmeldegeräte
- Vor-Ort Steuerstellen

Technische Daten

Zonen: 1 / 2 / 21 / 22
 Nennspannung: 20-250V AC/DC
 Optional: 12-28V AC/DC
 250-400V AC
 Klemmen: 2x 2,5mm², Silberkontakt
 Schutzart: IP 66
 Temperaturbereich: -55..+60°C
 Leistungsaufnahme: ≤1W
 Abmessung (mm): siehe Zeichnung
 Lebensdauer: 100.000 h
 Montagevarianten: Boden – DIN-Schiene
 Deckelmontage
 Deckelmontage: Materialstärke 1-6mm

Zulassungen

ATEX, IECEx, GOST TC-RU

Kennzeichnungen

Ex II 2G Ex de IIC Gb / Ex II 2D Ex tD A21 IP66

Bestellnummern

Schiene	Deckel	Farbe
QX-0202-LR60x	QX-0202-LR70x	Rot
QX-0202-LG60x	QX-0202-LG70x	Grün
QX-0202-LY60x	QX-0202-LY70x	Gelb
QX-0202-LB60x	QX-0202-LB70x	Blau
QX-0202-LW60x	QX-0202-LW70x	Weiß

x=1: 20-250V AC/DC x=0: 12-28V AC/DC



- Hohe Leuchtkraft
- Weiter Eingangsspannungsbereich
- Internationale Zulassungen
- Robuster Aufbau

Beschreibung

Leuchtdrucktastermodul zum Aufbau von Befehlsmeldegeräten oder Vor-Ort Steuerstellen.

Leuchtmelder mit hoher Leuchtkraft, sind auch am Tage gut zu erkennen.

Geringe Stromaufnahme durch moderne LED Technik. Vielfalt an Farben verfügbar.

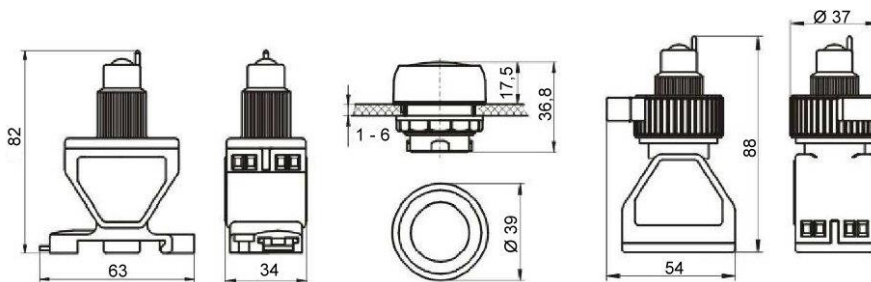

Mögliche Einsatzgebiete

- Befehlsmeldegeräte
- Vor-Ort Steuerstellen

Technische Daten

Zonen:	1 / 2 / 21 / 22
Nennspannung:	20-250V AC/DC
Optional:	12-28V AC/DC
Schaltleistung:	AC15: 6A bei 250V DC13: 1A bei 24V
Klemmen:	2x 2,5mm ² , Silberkontakt
Schutzart:	IP 66
Temperaturbereich:	-55..+60°C
Leistungsaufnahme:	≤1W
Abmessung (mm):	siehe Zeichnung
Lebensdauer Taster:	300.000 Zyklen
Montagevarianten:	Boden – DIN-Schiene Deckelmontage
Deckelmontage:	Materialstärke 1-6mm

Zulassungen

ATEX, IECEx, GOST TC-RU

Kennzeichnungen

Ex II 2G Ex de IIC Gb / Ex II 2D Ex tD A21 IP66

Bestellnummern

Schiene	Deckel	Farbe	Kontaktart
QX-0212-..	QX-0212-..		
..PR630x	..PR730x	Rot	
..PG630x	..PG730x	Grün	
..PY630x	..PY730x	Gelb	
..PB630x	..PB730x	Blau	
..PW630x	..PW730x	Weiß	
..PR640x	..PR740x	Rot	
..PG640x	..PG740x	Grün	
..PY640x	..PY740x	Gelb	
..PB640x	..PB740x	Blau	
..PW640x	..PW740x	Weiß	

x=1: 20-250V AC/DC x=0: 12-28V AC/DC



- Weites Spektrum an Werten
- Exakt einstellbar
- Internationale Zulassungen
- Robuster Aufbau

Beschreibung

Potentiometer zum Aufbau von Befehlsmeldegeräten oder Vor-Ort Steuerstellen. Robuster und zuverlässiger Aufbau mit Silberkontakten bis 2,5mm²

Das Potentiometer verfügt über einen 3-poligen Abgriff, einstellbar zwischen 0 bis 100%.

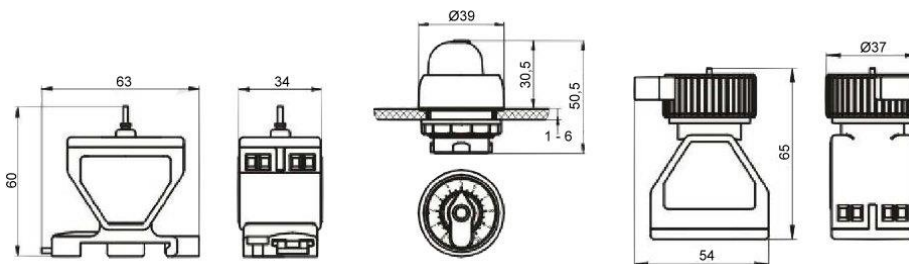

Mögliche Einsatzgebiete

- Befehlsmeldegeräte
- Vor-Ort Steuerstellen

Technische Daten

Zonen:	1 / 2 / 21 / 22
Nennspannung max.:	200VDC
Leistung max.:	0,1W
Klemmen:	2x 2,5mm ² , Silber
Schutzart:	IP 66
Temperaturbereich:	-55..+60°C
Abmessung (mm):	siehe Zeichnung
Einstellbereich:	0-100%
Montagevarianten:	Boden – DIN-Schiene Deckelmontage
Deckelmontage:	Materialstärke 1-6mm

Zulassungen

ATEX, IECEx, GOST TC-RU

Kennzeichnungen

Ex II 2G Ex de IIC Gb / Ex II 2D Ex tD A21 IP66

Bestellnummern:

x = 6: Schienenmontage / x = 7: Deckelmontage

Wert	Bestellnummer
100 Ω	QX-0203-DWx01
200 Ω	QX-0203-DWx02
500 Ω	QX-0203-DWx03
1.000 Ω	QX-0203-DWx04
2.000 Ω	QX-0203-DWx05
5.000 Ω	QX-0203-DWx06
10.000 Ω	QX-0203-DWx07
20.000 Ω	QX-0203-DWx08
50.000 Ω	QX-0203-DWx09
100.000 Ω	QX-0203-DWx10
200.000 Ω	QX-0203-DWx11
500.000 Ω	QX-0203-DWx12
1.000.000 Ω	QX-0203-DWx13
2.000.000 Ω	QX-0203-DWx14



- Weiter Messbereich
- Dreheiseninstrument
- Internationale Zulassungen
- Robuster Aufbau

Beschreibung

Amperemeter bzw. Voltmeter zum Aufbau von Befehlsmeldegeräten oder Vor-Ort Steuerstellen.

Robuster und zuverlässiger Aufbau mit Klemmen bis 2,5mm².

Direkte und indirekte Messung (über Messwandler) verfügbar.

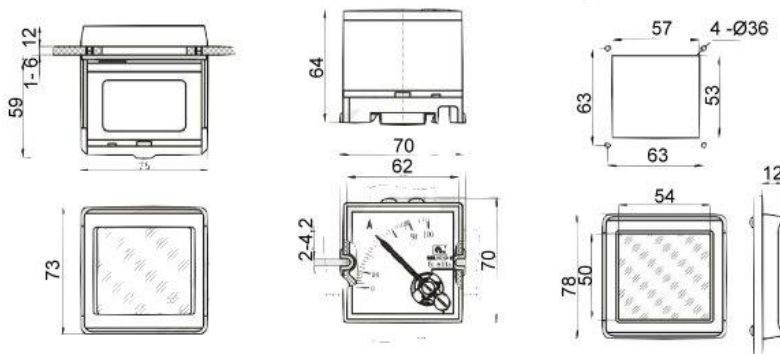

Mögliche Einsatzgebiete

- Befehlsmeldegeräte
- Vor-Ort Steuerstellen

Technische Daten

Zonen:	1 / 2 / 21 / 22
Messbereiche:	Siehe Tabelle
Genauigkeitsklasse:	1,5
Für Messwandler:	2 oder 5A
Überlastbereich:	2 oder 5-fach
Klemmen:	2x 2,5mm ²
Schutzart:	IP 66
Temperaturbereich:	-55..+60°C
Abmessung (mm):	siehe Zeichnung
Montagevarianten:	Boden – DIN-Schiene Deckelmontage
Deckelmontage:	Materialstärke 1-6mm

Zulassungen

ATEX, IECEx, GOST TC-RU

Kennzeichnungen

⊕ II 2G Ex e IIC Gb / ⊕ II 2D Ex tD A21 IP66

Bestellnummern

Auf nachfolgender Seite

QX-0205...





Ex Ampere- / Voltmeter



Erfahrung ist Zukunft

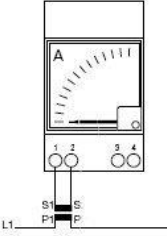

Befehlsmeldegeräte



 Schienenmontage  Deckelmontage  EXM  Wandleranschluss	Kalotte	Messart	Überlast Faktor	Messbereich	Bestellnummer QX-0205-
	EXM		Direkte Messung	2	0-1 / 2A 0-4 / 8A 0-5 / 10A 0-10 / 20A 0-15 / 30A
		Messwandler	2	0-1 / 2A 0-2.5 / 5A 0-5 / 10A 0-15 / 30A 0-25 / 50A 0-40 / 80A 0-50 / 100A 0-60 / 120A 0-75 / 150A 0-100 / 200A 0-150 / 300A 0-200 / 400A 0-250 / 500A 0-300 / 600A 0-400 / 800A 0-500 / 1000A 0-600 / 1200A	M□WA 01 / □-2 M□WA 2.5 / □-2 M□WA 5 / □-2 M□WA 15 / □-2 M□WA 25 / □-2 M□WA 40 / □-2 M□WA 50 / □-2 M□WA 60 / □-2 M□WA 75 / □-2 M□WA 100 / □-2 M□WA 150 / □-2 M□WA 200 / □-2 M□WA 250 / □-2 M□WA 300 / □-2 M□WA 400 / □-2 M□WA 500 / □-2 M□WA 600 / □-2
		Messwandler	5	0-1 / 5A 0-2.5 / 12.5A 0-5 / 25A 0-15 / 75A 0-25 / 125A 0-40 / 200A 0-50 / 250A 0-60 / 300A 0-75 / 375A 0-100 / 500A 0-150 / 750A 0-200 / 1000A 0-250 / 1250A 0-300 / 1500A 0-400 / 2000A 0-500 / 2500A 0-600 / 3000A	M□WA 01 / □-5 M□WA 2.5 / □-5 M□WA 5 / □-5 M□WA 15 / □-5 M□WA 25 / □-5 M□WA 40 / □-5 M□WA 50 / □-5 M□WA 60 / □-5 M□WA 75 / □-5 M□WA 100 / □-5 M□WA 150 / □-5 M□WA 200 / □-5 M□WA 250 / □-5 M□WA 300 / □-5 M□WA 400 / □-5 M□WA 500 / □-5 M□WA 600 / □-5
6 -- Schienenmontage 7 --- Deckelmontage Anschluss am Stromwandler 5A  1A 					

 	Kalotte	Messbereich AC	Bestellnummer QX-0205-
	EXM		0-25V 0-40V 0-150V 0-250V 0-500V
6 -- Schienenmontage 7 -- Deckelmontage			



QX-02/4031/1

Kennzeichnungsschild

Dieses Schild wird zur Kennzeichnung der Befehlsmeldegeräte eingesetzt und auf Wunsch lasergraviert geliefert.



QX-02/4031/4

Kennzeichnungsschild groß

Dieses Schild wird zur Kennzeichnung von großen Stellungswählern eingesetzt und auf Wunsch lasergraviert geliefert.



QX-02/4003/1

Not-Aus Markierung rund

Zum Aufkleben unter dem Not-Aus Taster



QX-02/4003/2

Not-Aus Markierung quer

Zum Aufkleben unter dem Not-Aus Taster



QX-02/4009-25

Bügelaufhängung

Hierüber können Standard-Befehlsmeldegeräte über eine M25 Verschraubung bei Aufzügen, Hebezeugen usw. aufgehängt werden.



QX-02/4006

Befestigungswerkzeug

Dieses Werkzeug dient zur Befestigung der Vorsätze auf Türe oder Deckel.



QX-02/4019

Sicherheitsabdeckung

Hierüber wird ein unbeabsichtigtes Betätigen von Vorsätzen wirkungsvoll verhindert



QX-02/4019/2

Schutzkragen für Not-Aus Taster

Hierüber wird ein unbeabsichtigtes Betätigen eines Not-Aus-Tasters verhindert.



QX-02/4019/2+9

Schutzkragen für Not-Aus Taster, abschließbar

Hierüber wird ein unbeabsichtigtes Betätigen eines Not-Aus-Tasters verhindert. Weiterhin kann der Not-Aus-Taster in gedrückter Stellung über einen Bügel verriegelt und abgeschlossen werden.



- Weiter Eingangsspannungsbereich
- Robuster Aufbau
- Mit Notbeleuchtung verfügbar
- Trennschalter über Deckelverriegelung
- Einfache Installation
- Vielfältiges Montagezubehör

Beschreibung

Die Vollkunststoffgehäuse der Ex Langfeldleuchten sind aus glasfaserverstärktem Polyester hergestellt. Der transparente Deckel ist aus UV-beständigem Polycarbonat gefertigt.

Bei der Version mit Notbeleuchtung wird eine der Röhren nach Spannungsausfall durch einen integrierten Akku weiter betrieben.

Ein Trennschalter wird durch die Deckelverriegelung betätigt. Im Gehäuse integriert sind folgende ex-geschützte Komponenten: Vorschaltgerät, Trennschalter, Leuchtenfassung, Sicherung und optionaler Akku.

Es sind diverse Montagemöglichkeiten wie Deckenmontage, Wandmontage, Kettenabhängung, Halter mit Deckenabstand oder mit Bügelschellen verfügbar.

Leuchtmittel sind 2-Stift Leuchtstoffröhren von Philips, welche im Lieferumfang enthalten sind.



Technische Daten

Nennspannung:	110..240VAC 50/60Hz
Klemmen:	L, N, PE je 2 x 1,5-10mm ²
Schutzart:	IP66
Temperaturbereich.:	-25..+40°C
Leistungsfaktor λ:	> 0,98
Energieeffizienz:	EEI = A2
Temperaturklasse:	T4
Sockel / Röhrentyp:	G13 / T8
Kabelverschraubung:	1x M25x1,5 (8-17mm)
Blindverschraubungen:	2x M25x1,5
Bei Notbeleuchtungsfunktion:	
Notbeleuchtungsdauer:	>120min
Ladezeit / Startzeit:	24h / 0,1sek.
Abmessung (mm):	
2x18W:	725 x 222 x 145
2x36W:	1335 x 222 x 145
Gewichte	
2x18W:	5,0Kg / Notbel. 6,8Kg
2x36W:	7,9Kg / Notbel. 9,9Kg

Mögliche Einsatzgebiete

Ex Zone 1 / 2 / 21 / 22

Zulassungen

ATEX, IECEx

Kennzeichnungen

Ohne Sicherung:

⊕ II 2GD Ex deq IIC T4 Gb / Ex tD A21 T80°

Mit Sicherung:

⊕ II 2GD Ex deqmb IIC T4 Gb / Ex tD A21 T80°

Bestellnummern

Ohne Notbeleuchtung:

2x18W: FL-0865 2x18W-1-B

2x36W: FL-0866 2x36W-1-B

Mit Notbeleuchtung:

2x18W: FL-0865 2x18W-1-YJ-B

2x36W: FL-0866 2x36W-1-YJ-B

Alle Lampen werden mit 2 Montagebügeln für Decken- / Wandmontage geliefert.

FL-086...

Ex zugelassene Polyester Langfeldleuchten



Ex Leuchten



Montagezubehör

Weiteres Montagezubehör ist auf Nachfrage erhältlich

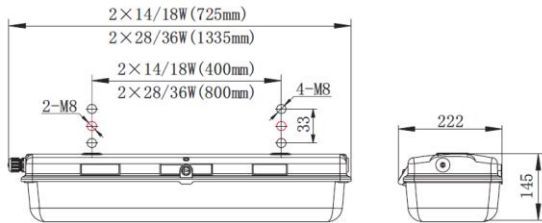

Abmessungen

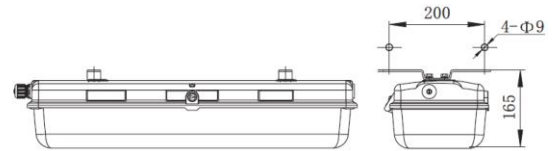

Deckenbefestigung

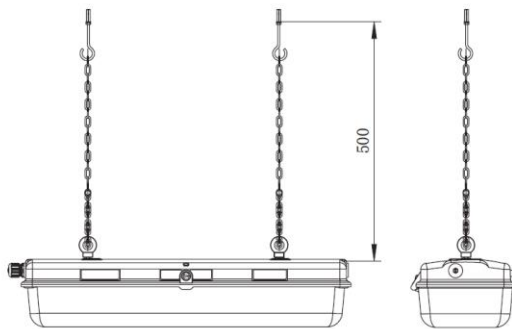

Kettenabhängung

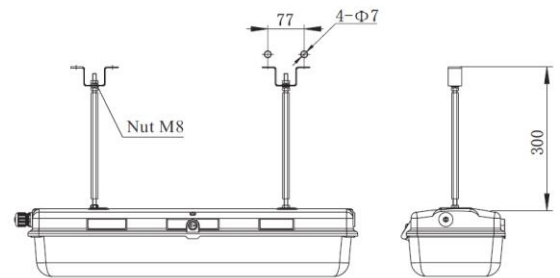

Halter mit Deckenabstand

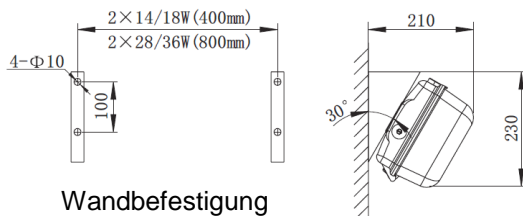

Wandbefestigung

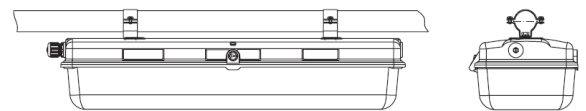

Bügelschellen

Leuchtstärke

2x18W: I (cd / 1000lm)

2x36W: I (cd / 1000lm)

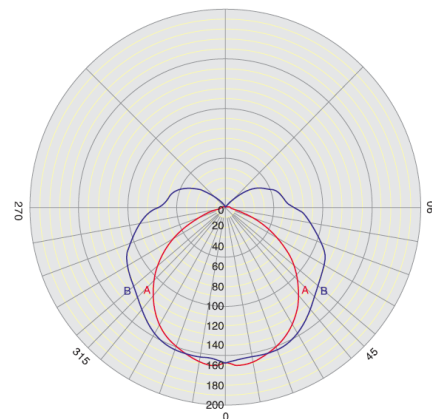
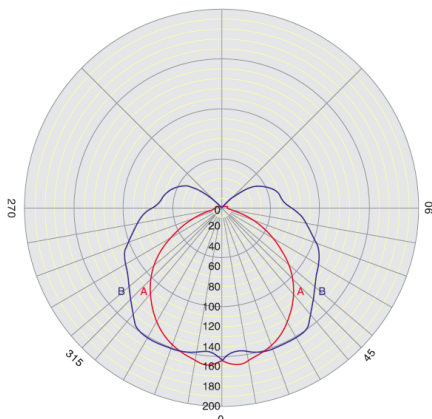



- Für Gas- und Staub Ex, Zone 1/2/21/22
- Modernste LED-Technik
- Mit Leitungsdurchführung bestückbar
- Flexibel mit Meldern bestückbar
- Sehr robuster Aufbau
- Hohe chemische Beständigkeit

Beschreibung

Die Ex zugelassenen Signalsäulen sind mit modernster, lichtstarker und wartungsfreier LED-Technik ausgestattet.

Einsatzbereiche sind Zustands- und Statusanzeigen, Signalisieren von Störungen sowie Füllstandsanzeigen, Zutrittsberechtigungen und Ampeln.

Es sind 2 Gehäusegrößen für bis zu 4 (430mm) bzw. 5 (470mm) Meldeleuchten verfügbar.

Die Signalsäulen werden fertig bestückt und mit Kabelverschraubung oder anschlussfertiger Leitungsdurchführung versehen geliefert.

Eine Leitungsdurchführung bietet den Vorteil einer vorverdrahteten anschlussfertigen Einheit. Es sind bis zu 2 Kabelverschraubungen oder Leitungsdurchführungen möglich. Somit können auch mehrere Signalsäulen hintereinander verbunden werden.



Mögliche Einsatzgebiete

- Petrochemie / Raffinerien / Offshore
- Abwasserindustrie / Kläranlagen
- Schiffsbau / Tanker
- Tankanlagen / Abfüllstationen
- Ex-Fertigungsanlagen

Technische Daten

Material:	Aluminium Druckguß mit Röhre aus Borosilikatglas
Abmessung:	430(470)x174x210mm
Befestigungsmaß:	345(385)mm / 2x10Ø
Schutzart:	IP 66
Schlagfestigkeit:	7 Joule
Temperaturbereich:	-40...+50°C
Gewicht:	
1..4 Module:	5,7 kg
5 Module:	6,0 kg

Zulassungen

ATEX, Zone 1 / 2 / 21 / 22

Kennzeichnungen

 II 2G Ex db IIC T6/T5

 II 2D Ex db IIIC T120°C

Technische Daten der Module

Dauerlicht 24V AC/DC:	I=0,054A
Dauerlicht 230V AC:	I=0,028A
Dauerlicht 110V AC:	I=0,031A
Blitzlicht 24V AC/DC:	I=0,136A
Blitzlicht 230V AC:	I=0,01A
Blitzlicht 110V AC:	I=0,01A

Lichtquelle: 12 Stück LEDs je Modul
 Lebensdauer: bis zu 100.000h
 Entspricht Dauerbetrieb > 10 Jahre

Anschlussklemme in Zugfedertechnik:
 bis 2,5mm² / 14AWG



Bestellschlüssel

ST	U	M1	M2	M3	M4	M5
Quintex Signalsäule (Signal Tower)						
Spannung: 1 = 24V AC/DC +/-10% 2 = 230/240V AC +/-10% 3 = 110/120V AC +/-10%						
Module 1...5 Farbe + Funktion R = Rot / G = Grün / Y = Gelb O = Orange / B = Blau / W = Weiß (Klar) X = Rot Blitzlicht / Z = Orange Blitzlicht						

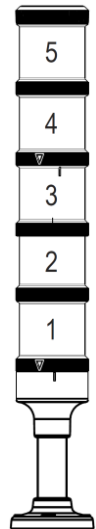

Beispiel für Standard Signalsäule:

ST-1-G-O-R: (Spannung = 24V / Modul1 = Grün / Modul2 = Orange / Modul3 = rot)

Zubehör

Die Signalsäulen werden als Standard mit 2 Blindverschlüssen M20 ausgeliefert.

Auf Wunsch montieren wir die passenden Kabelverschraubungen. Hierzu benötigen wir zur Bestellung den gewünschten Kabeldurchmesser.

Weiterhin bestücken wir die Signalsäule auf Wunsch mit Leitungsdurchführungen. Hierzu benötigen wir zur Bestellung die gewünschte Kabellänge und Type (Standard ist Ölflex 5G0,75 bzw. 7G0,75).

Anschlussarten

Leitungsdurchführung:



Kabelverschraubung:



Anschlussklemme:

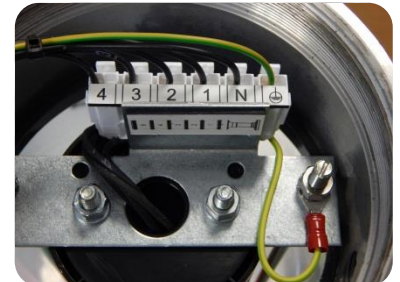

Maßzeichnung

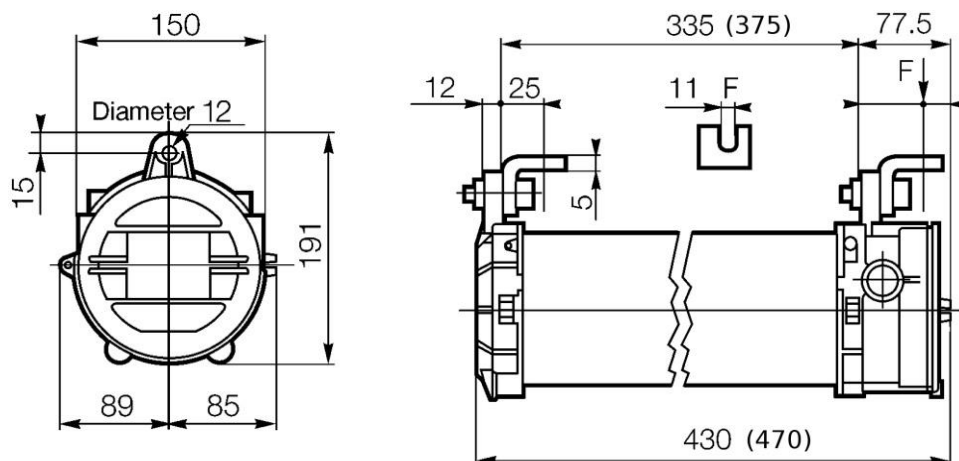

Besuchen Sie unsere Internetpräsenz

Wir unterstützen Sie auch gerne durch unseren Online Support Chat, welcher auf der Homepage verfügbar ist.

